

**simon**  
LIGHT UP EMOTIONS

[www.simonelectric.com](http://www.simonelectric.com)



**SIMON, S.A.**  
Diputación, 390-392  
08013 Barcelona  
Tel. 902 109 100

**Departamento de Proyectos**  
Tel. 902 109 700  
E-mail: [proyectos@simon.es](mailto:proyectos@simon.es)

**Gestión de Ventas**  
Tel. 902 444 469  
Fax 902 627 899

**Servicio de Atención  
Técnica al Cliente**  
Tel. 902 109 700  
E-mail: [sat@simon.es](mailto:sat@simon.es)

**Showroom abierto al público**  
Diputación, 390-392  
08013 Barcelona  
Tel. 902 109 700



Código: 205952-02/17

**simon**

CATÁLOGO SIMON | 100

# Simon|100



*Keep feeling*

**simon**

---

ENTRA, UN NUEVO MUNDO  
**TE ESPERA.**

*Un mundo  
que conmemora  
los 100 años de Simon  
Y que marca el inicio de los próximos cien.*

Una nueva era para el mundo de los mecanismos eléctricos.  
Que a partir de ahora tendrán infinitas posibilidades que ofrecer.  
Posibilidades que nacen con un solo objetivo: que nunca dejes de sentir.

¿Entras? **Adelante.**



—  
BIENVENIDO.  
Te presentamos:

# Simon|100

El nuevo interruptor de instalación tradicional  
que se puede convertir en inteligente.

—  
UN INTERRUPTOR TRADICIONAL,  
**PERO MEJOR.**

*El primer interruptor,  
con accionamiento  
por pulsación, diseñado  
para ser usado con  
los ojos cerrados*

— — — — —



Su tecla horizontal y su accionamiento por pulsación permiten una máxima superficie de interacción.

Su disposición matricial de las teclas es más fácil e intuitiva.



UN INTERRUPTOR QUE TE PERMITE  
CREAR EXPERIENCIAS COMO NUNCA.

Porque es la puerta  
a un nuevo mundo,  
a *iO* Simon



Un universo, basado en el "Internet of things", en el que los interruptores pasan por primera vez de ser analógicos a digitales, permitiéndote adaptar los espacios a tu estilo de vida.

Un universo que parece que te escuche, que te entienda y que te permite hacer lo que nunca habías hecho: hablar con tu hogar. Como siempre lo habías hecho: con la instalación y el uso de toda la vida.

Un universo que empieza con el enchufe HUB *iO* Simon.

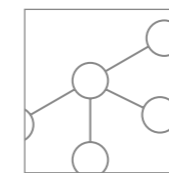

Crea un sinfín de experiencias conectando los dispositivos entre ellos (experiencia buenos días, experiencia buenas noches...).

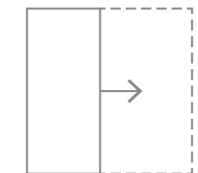

Opción de instalación sin agujeros ni regatas.

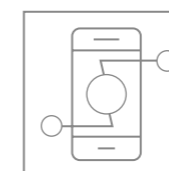

Configuración intuitiva vía App.

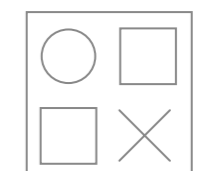

Funciones que se adaptan a tus necesidades.

*Usabilidad*



# Una nueva manera de interactuar



Simon 100 está diseñada para facilitar a las personas la interacción con ella. Por eso es la más intuitiva, sencilla y cómoda en cuanto a su uso.

La primera interfaz pensada para ser usada con la mano.

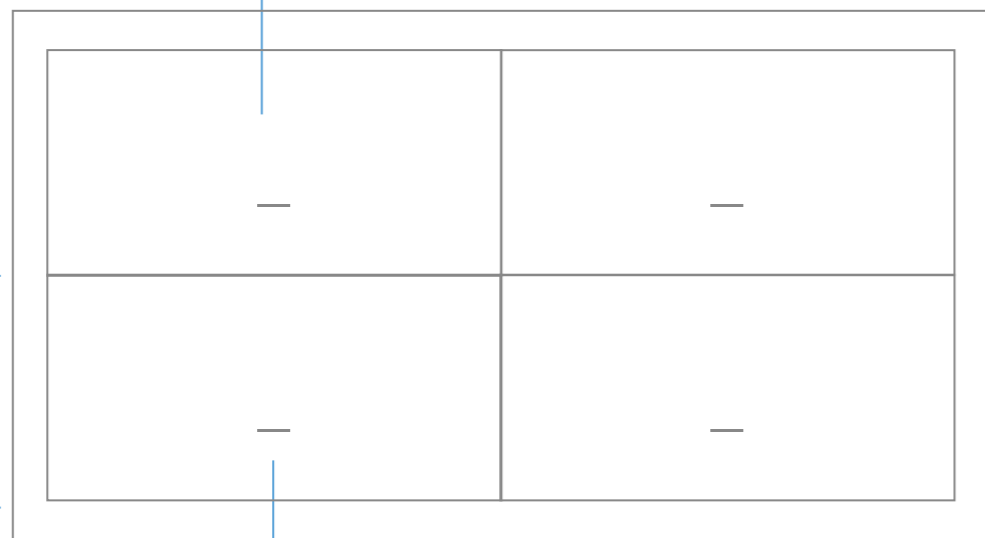

Gracias a su accionamiento por pulsación, las teclas están siempre en la misma posición.

La disposición matricial de las teclas es más intuitiva y fácil de recordar.



# Juega con la luz, todo es posible



El interruptor regulable te traslada a una segunda dimensión. Creando el ambiente que quieras al momento. Tan simple como deslizar un dedo.



Su forma geométrica expresa la función principal del interruptor y la secundaria de regulación.

De esta forma, se mantiene la usabilidad de la serie para acciones de encendido y apagado.

Dispositivo de regulación de carga universal. Opción de auto calibración para la detección del tipo de carga.

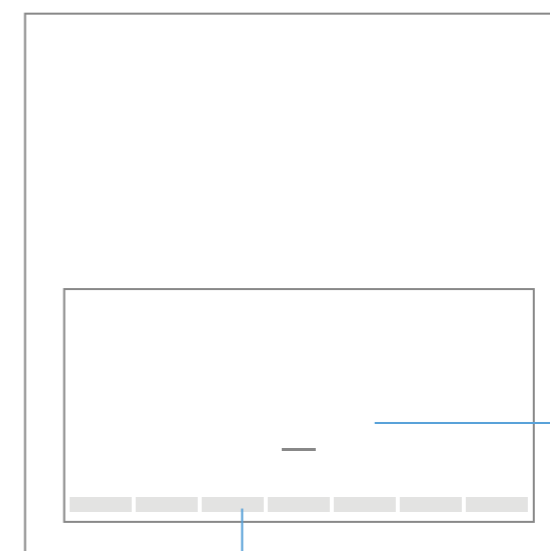

Superficie táctil que te permite deslizar el dedo suavemente para ajustar el nivel de luz deseado.

Tecnología invisible: indicador lumínico que te informa antes, durante y después del encendido y del nivel de regulación de la luz.

Su mecanismo electrónico y entrada auxiliar hacen de él un producto muy versátil preparado para el mundo digital iO Simon.



# Controla la luz natural a tu gusto



El mecanismo por pulsación para el control de persianas ofrece dos zonas de interacción en una misma tecla manteniendo el formato modular de la serie.

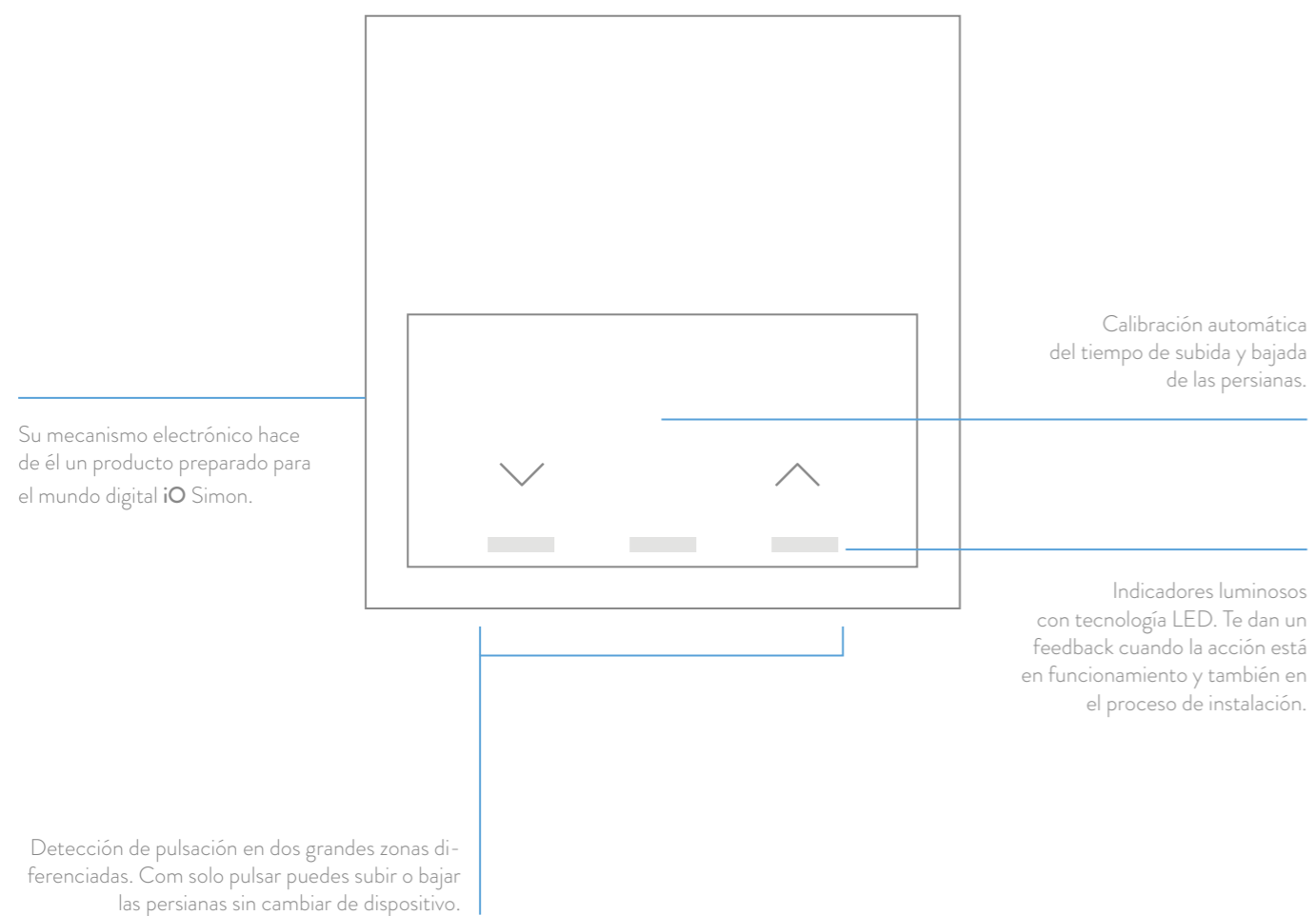

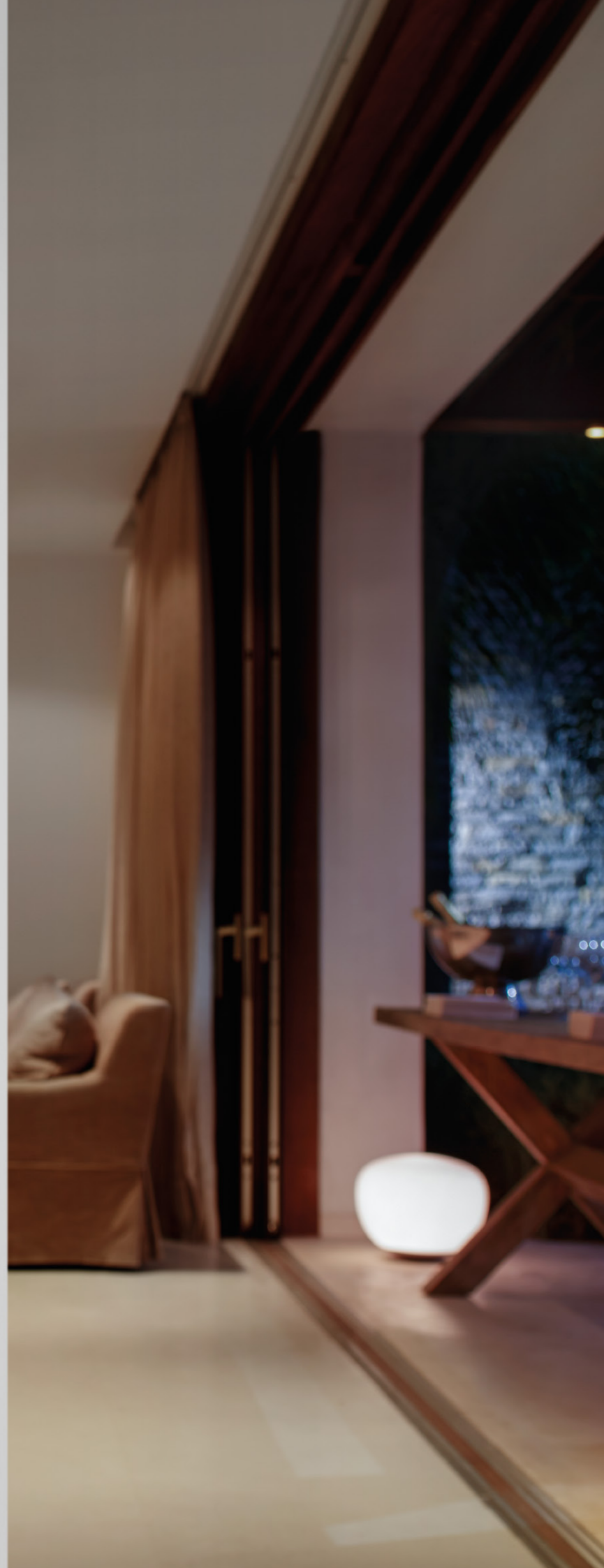

*Estética*



# Forma y funcionalidad: la combinación perfecta

Su estética elegante, sus distinguidos colores y sus acabados sutiles pero a la vez perfectos te hacen admirar, una vez más, la belleza de la simplicidad.

Una estética creada con un solo objetivo: que su funcionalidad sea tan intuitiva que creas que puedas accionarlo con los ojos cerrados.

*Dos colores: blanco y negro.*

Acabado en efecto cuarzo.



*3 estéticas.*

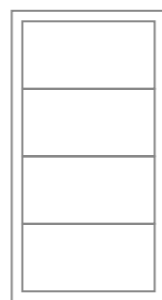
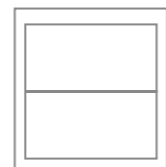
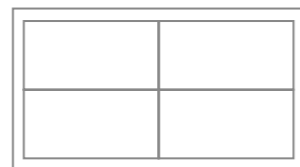
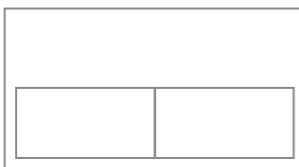
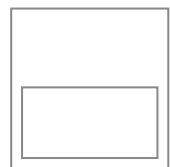

Mínima

Matricial

Vertical

*Por primera vez, la importancia  
de la colección reside en la tecla en lugar  
de en el marco.*

Alineación perfecta  
del marco y la tecla.

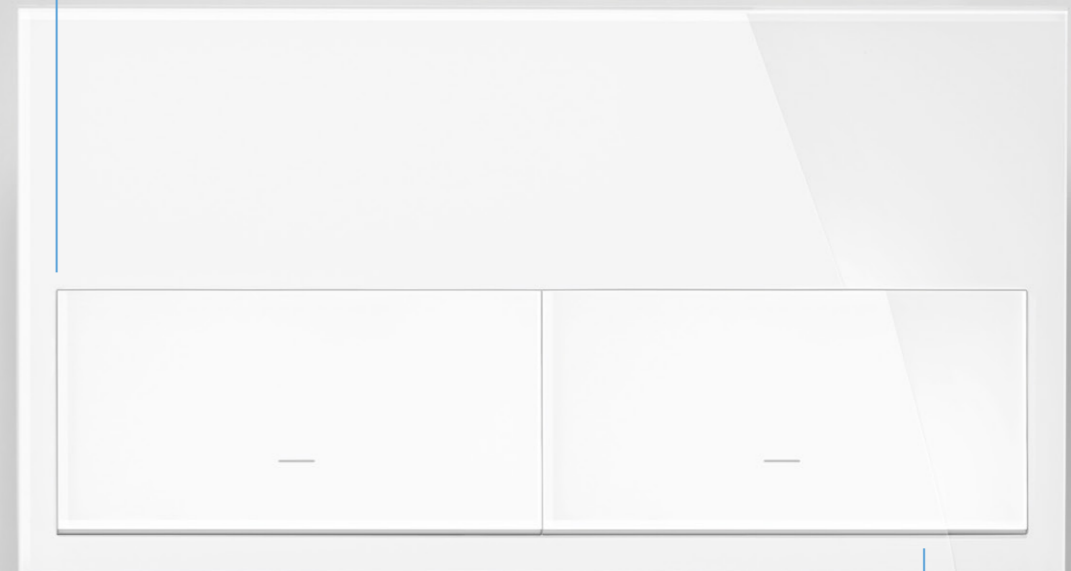

La tecla sobresale muy poco y siempre está en la misma posición,  
gracias a su accionamiento por pulsación.

# Fusiones que cobran un nuevo sentido

Simon 100 nace para simplificarte la vida. Por eso agrupa en cómodos kits diversas funciones con los que podrás cubrir todas tus necesidades.

*Soluciones ideadas para cada estancia.*



KIT DORMITORIO

Base de enchufe + Interruptor regulable + Cargador USB

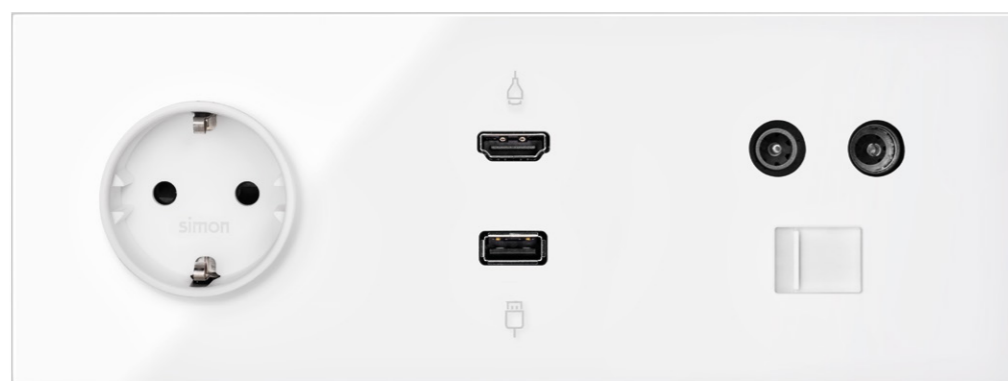

KIT TV

Base de enchufe + HDMI + USB + TV + RJ45

*Estética limpia y sin líneas.*



Concebir el producto como un kit nos permite eliminar las líneas del producto que se originarían al sumar a posteriori diversas funciones.



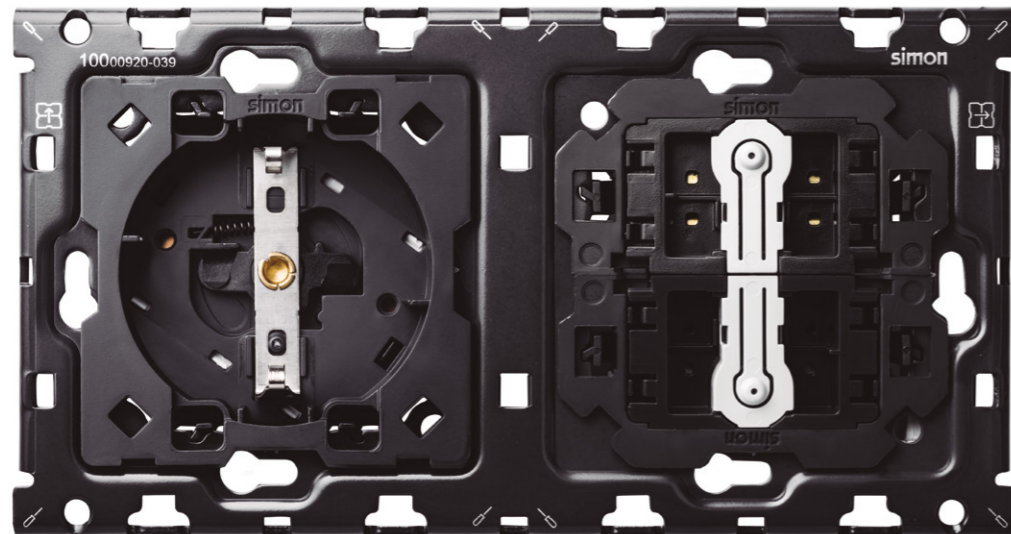

## *Un nuevo mundo interior*

---

La nueva Serie 100 es el resultado de años de investigación para conseguir una instalación más cómoda y segura basándonos en la innovación de nuestros mecanismos.

# Instaurando una nueva filosofía

Simon 100 decide replantear la naturaleza de los interruptores y encontrar una nueva aproximación a partir de la lógica. Búsqueda que culmina con un mecanismo desarrollado para favorecer su usabilidad y facilitar su instalación.

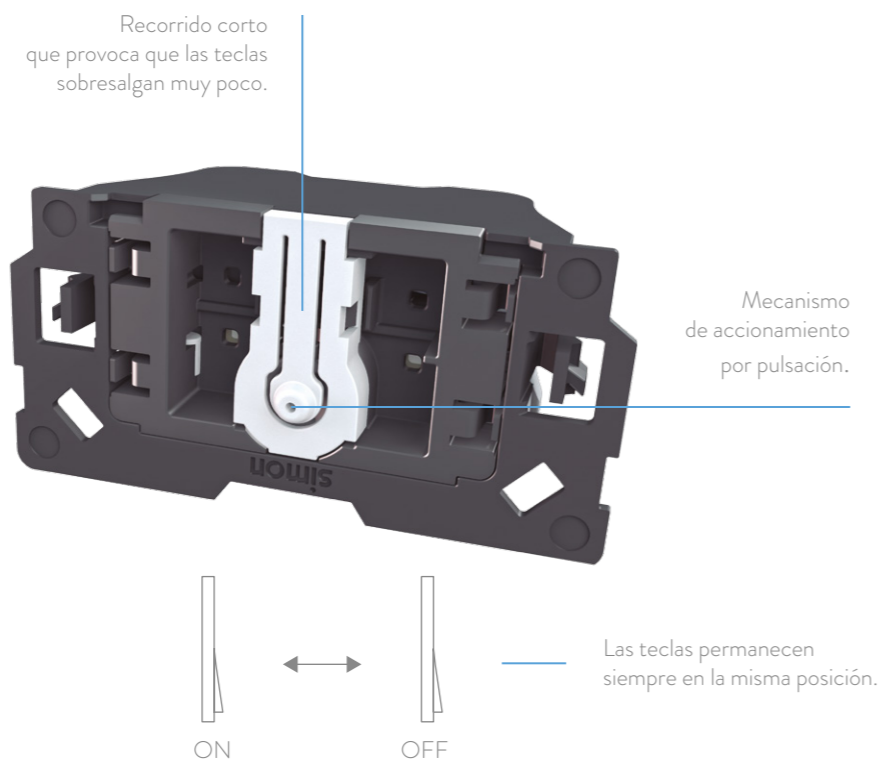

## ¿Cómo funciona la tecnología por pulsación?

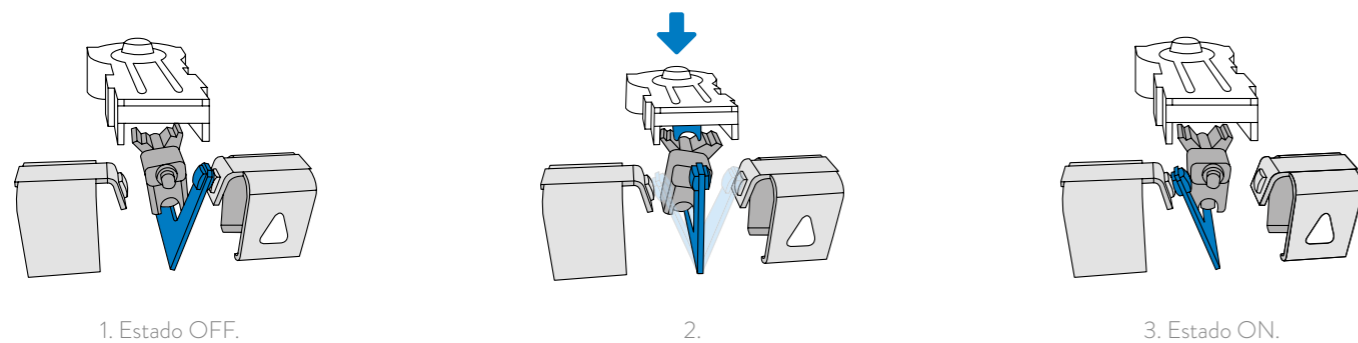

# Embornamiento rápido y seguro

Los mecanismos presentan el sistema de embornado 1 click, una revolución en cuanto a seguridad, comodidad de instalación y rapidez.

## ¿Cómo funciona? 1 click y sin pelar el cable.

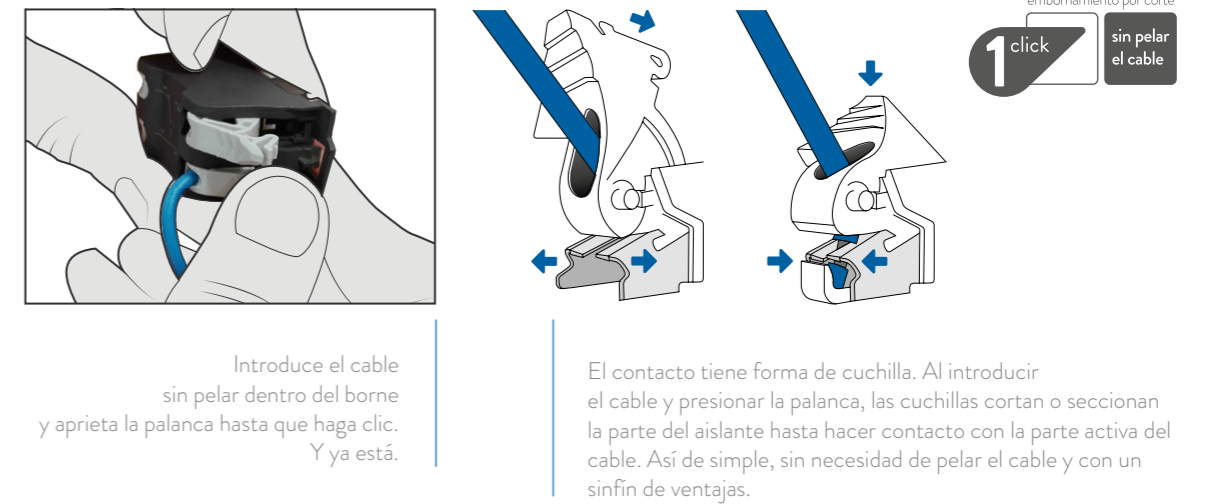

Se reduce el tiempo de instalación a la mitad al no tener que pelar el cable.

La parte activa queda siempre dentro del mecanismo, sin peligro que sobresalga ningún hilillo y cause problemas eléctricos.

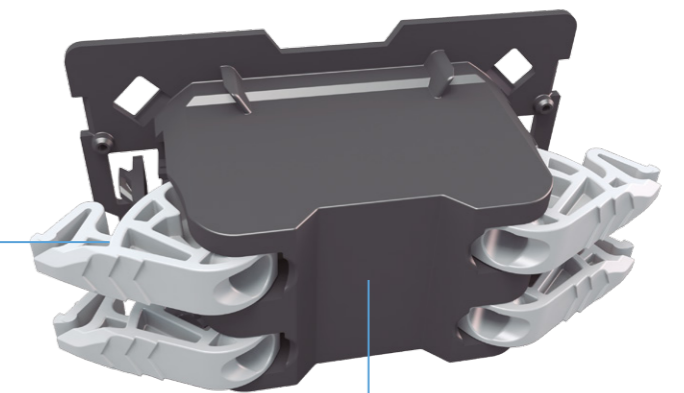

No requiere herramientas.



# La base es la seguridad

La base de enchufe de la línea 100 es la más segura, cómoda y rápida de instalar hasta la fecha gracias a su tecnología 1 click de embornar sin pelar.

La primera base de enchufe del mercado sin necesidad de pelar el cable.

El embornado se realiza cómodamente por la misma cara y permite instalar los cables uno a uno o los tres a la vez.



Es mucho más seguro separar los cables de entrada y salida en agujeros distintos.

Las palancas, grandes y fáciles de presionar, se adaptan al dedo.

El puenteo o repicado se realiza por la otra cara. Así, los cables quedan mejor repartidos y facilitan la introducción de la base en el cajetín.

# Aprovechando mejor el espacio

De la voluntad de repensar cada elemento para facilitar su instalación, el nuevo diseño de la base de enchufe aprovecha los espacios y los busca automáticamente.

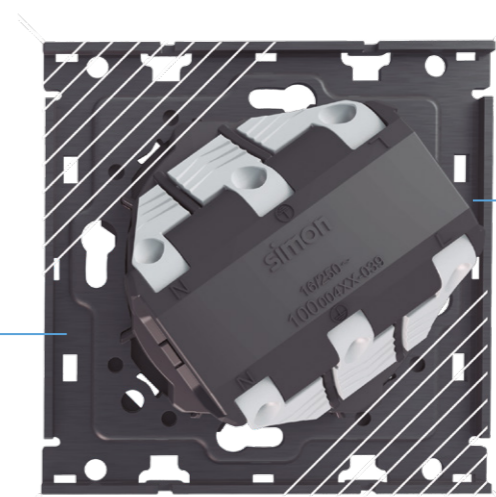

Su rompedora colocación de los bornes mejora la distribución de los cables dentro del cajetín.

Y al apretar la base del enchufe contra el bastidor, el mismo mecanismo se posiciona correctamente.



Además, la nueva tapa sin tornillo supone una mejora estética y es más fácil y rápida de montar.

# Una alineación perfecta

Un único bastidor sobre el que se apoyan todos los elementos para garantizar una alineación perfecta.

Debido a la clásica dificultad para colocar alineadamente los mecanismos, Simon 100 lanza el primer bastidor unificado de 1, 2, 3 y 4 módulos.

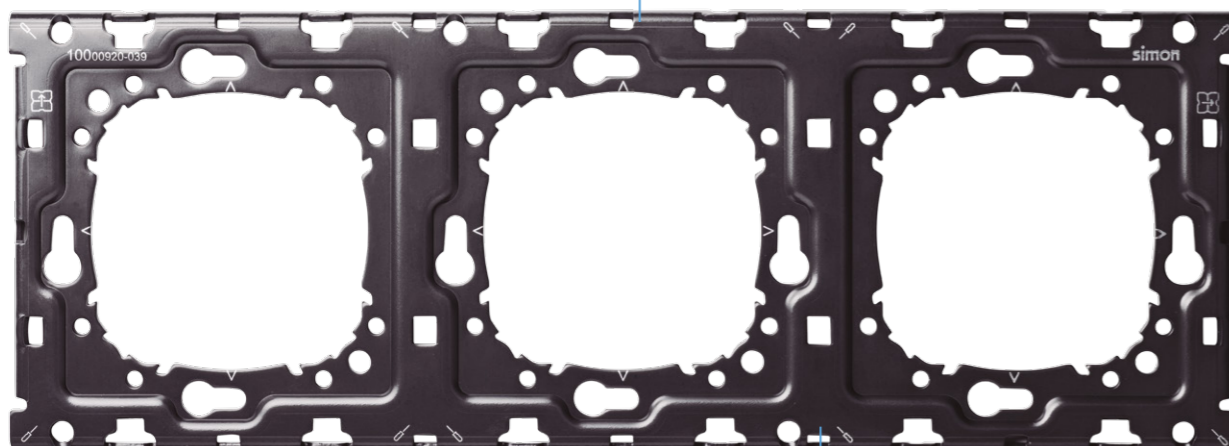

Al ser de un solo cuerpo aporta rigidez, y su cómodo ajuste supone un gran ahorro de tiempo.

Además, gracias a que todos los elementos se apoyan en él, presenta siempre una estética perfecta, con las teclas alineadas y un montaje sin complicaciones incluso en entornos irregulares.

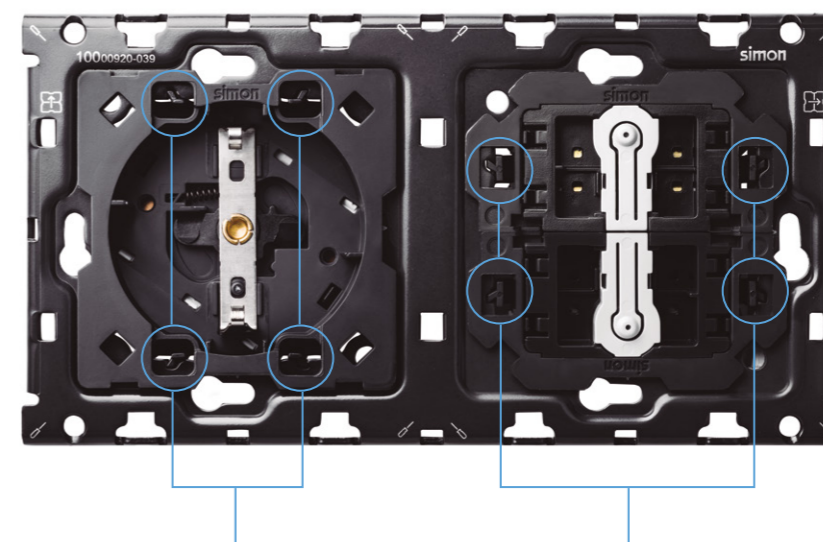

Sus clips frontales sin retorno permiten un desclipaje uno a uno para una sencilla extracción.

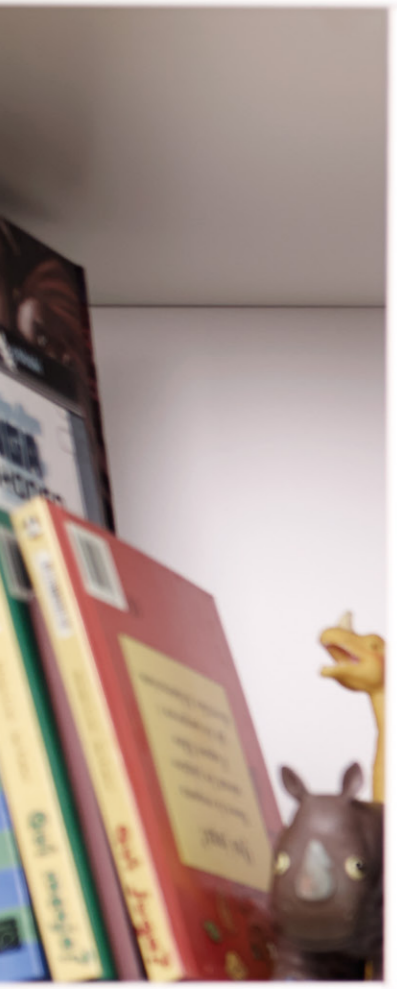



## La puerta de entrada al universo **iO** Simon



Simon 100 es la primera colección que integra el sistema **iO** Simon. Esto te permite interconectar los dispositivos que tú quieras y dotar a los espacios de una nueva dimensión. Hazlos tuyos de forma fácil e intuitiva.

# Digitalizando los espacios



Hasta ahora los espacios son perfectos como agentes pasivos de tu confort. Están ahí para darte cobijo, para ofrecerte un lugar de descanso, un sitio donde disfrutar de tu intimidad, donde relacionarte, trabajar...  
iO Simon te propone dotar a tu espacio de una nueva dimensión, convertirlo en un agente activo a tu servicio.

## La puerta.

El enchufe HUB iO Simon es el elemento imprescindible que nos abre la puerta a este universo. Agrupa e interconecta los demás dispositivos iO Simon existentes en la instalación y los enlaza al mundo digital. Los dispositivos iO Simon usan protocolos basados en estándares Wireless.

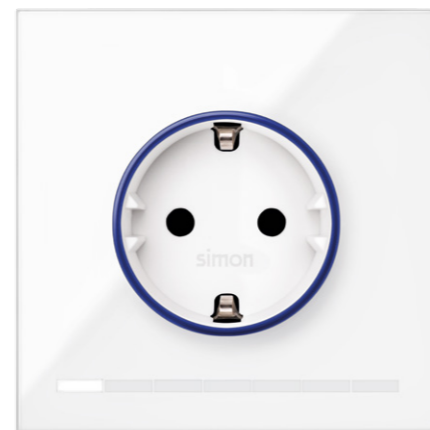

## La llave.

Una tecla revolucionaria, en apariencia normal, es capaz de convertir un mecanismo electrónico en un mecanismo conectivo iO Simon. Solo cambiándola uno puede adentrarse en este nuevo universo. De manera sencilla y sin cambiar el mecanismo ni la instalación.



## El medio.

Tu espacio ya no solo se mide por la altura de sus techos o la longitud de sus paredes, sino también por la capa de servicios digitales que tiene. La nueva aplicación Simon 100 iO te permitirá dirigir este nuevo universo y elegir las experiencias en función de tus necesidades.

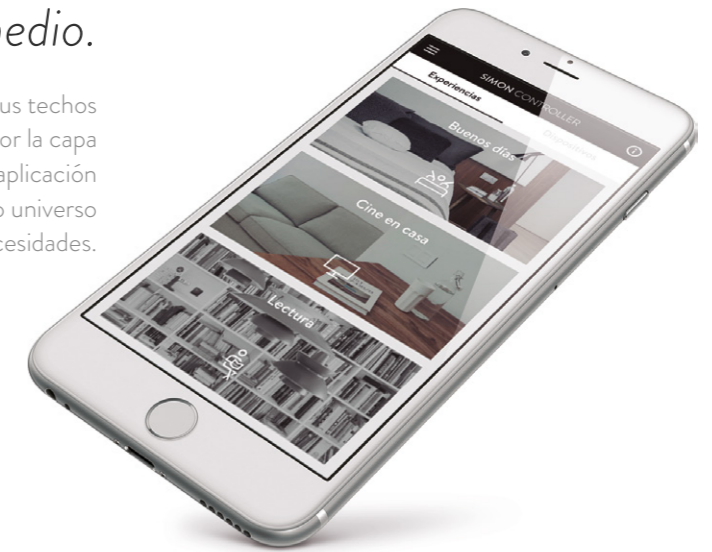

## El lenguaje.

La app Simon 100 iO permite potenciar las funciones disponibles en los mecanismos conectivos iO Simon con facilidad, sin suplir el uso manual y natural de siempre.

## El espacio.

Gracias a la última tecnología, dispondremos de acceso a todos los dispositivos y funciones de tu hogar, estés donde estés.

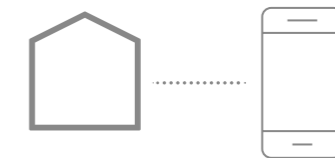

## El tiempo.

Pasamos por primera vez de un sistema analógico a uno digital. Esto hace que los dispositivos iO Simon, se instalen y configuren rápidamente debido a su extrema sencillez.

## La atmósfera.

Los elementos del universo iO Simon conviven y son compatibles con las instalaciones tradicionales, sin necesidad del uso de un bus específico. Ahora el cableado eléctrico de tu casa es tu aliado.

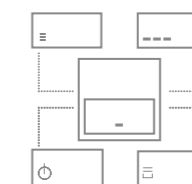

# Muy fácil de instalar y configurar

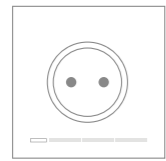

*Sin tocar nada.*

Las experiencias se crean y disfrutan manteniendo la instalación habitual. Podrás usar de manera autónoma los mecanismos electrónicos iO Simon y, a su vez, estos pueden participar de las experiencias que tú hayas definido.



*Con tan solo 3 elementos.*

Para crear una experiencia se necesita la App, el enchufe HUB iO Simon y los mecanismos conectivos iO Simon colocados en la instalación de siempre.

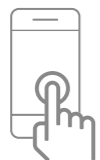

*El dedo.*

La App iO Simon permite configurar las experiencias con facilidad y potenciar sus funciones con tan solo un clic.

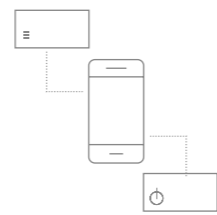

*Y un accionador natural.*

La App te permite enlazar tus experiencias con los interruptores Máster iO Simon. De esta manera, podrás accionar cualquier experiencia desde el propio mecanismo, sin necesidad de depender de la aplicación para disfrutarla.



# Cómo crece mi instalación

Máxima facilidad para transformar un dispositivo convencional,  
a un dispositivo **iO** Simon conectado.

Esto consigue algo inimaginable: que tu espacio pueda ser, por primera vez,  
tan dinámico como tu vida. Un espacio que crece contigo.

## De Simon 100 a Simon 100 **iO**.

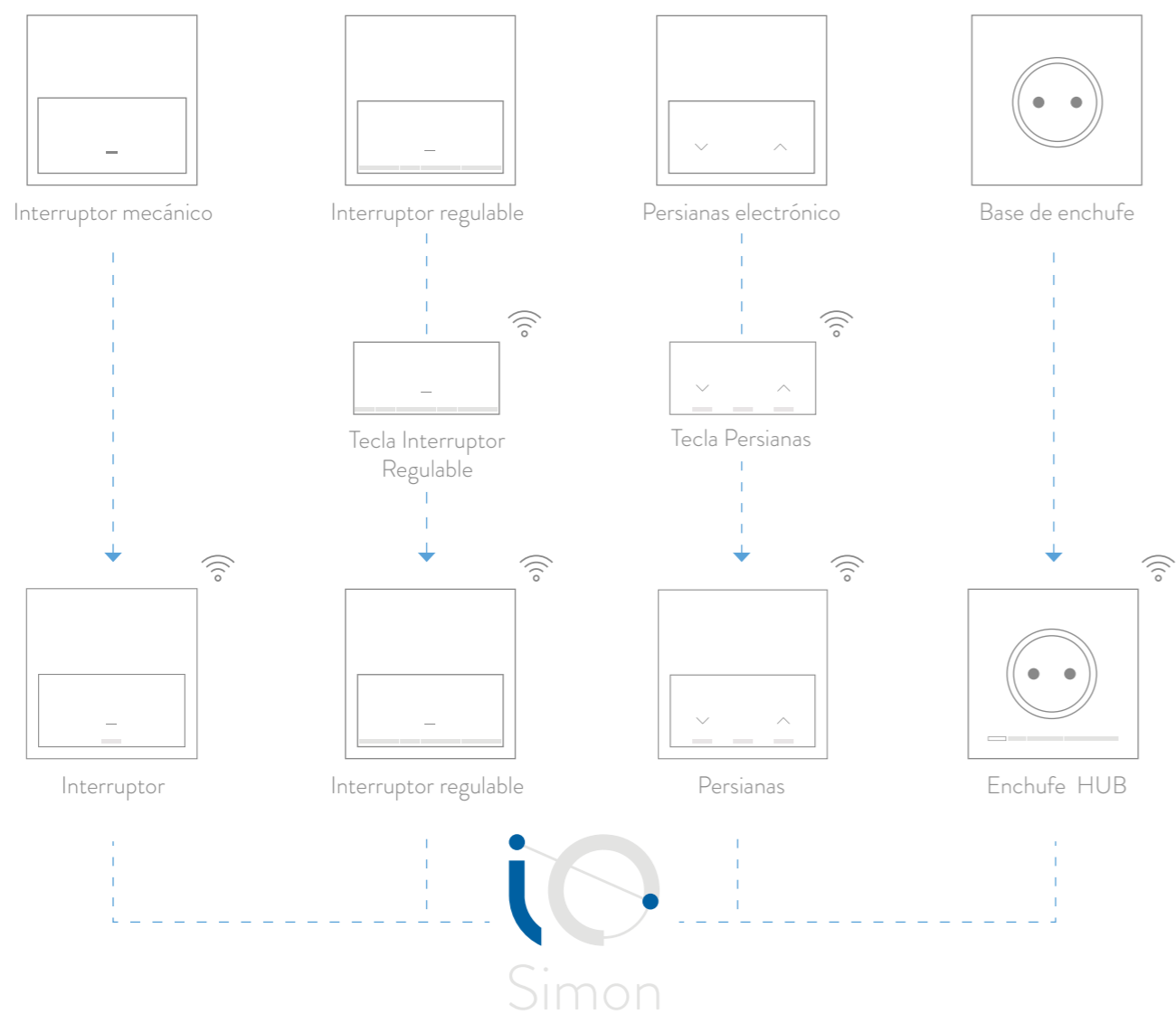

## Interrupores Máster.



## Tu espacio, tan dinámico como tu vida.

Sin cambiar la instalación tradicional de tu hogar. Coloca y asócialo.  
Traspaso de acciones de un dispositivo a otro.  
Te aporta flexibilidad ante cambios de distribución o ampliación  
de puntos de acceso. Así de fácil.

# Tu espacio crece contigo

Los interruptores Máster iO Simon permiten activar tus experiencias pulsando los mecanismos de la forma habitual. Como con tus dispositivos de “siempre”.

Además, unifican las tareas más habituales y permiten ir añadiendo soluciones en función de tus necesidades.

## Interruptores Máster iO Simon.

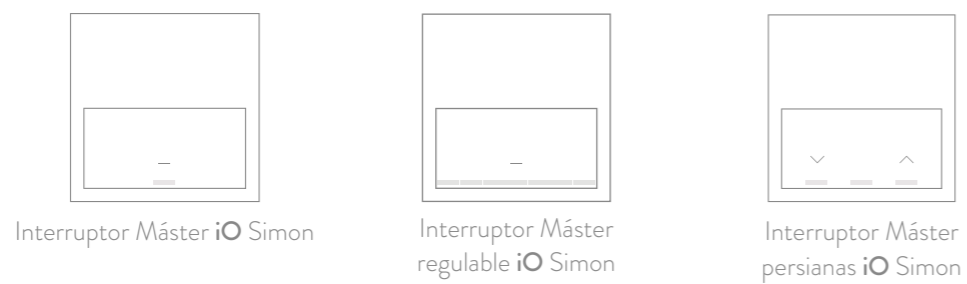

## Apagado Total.

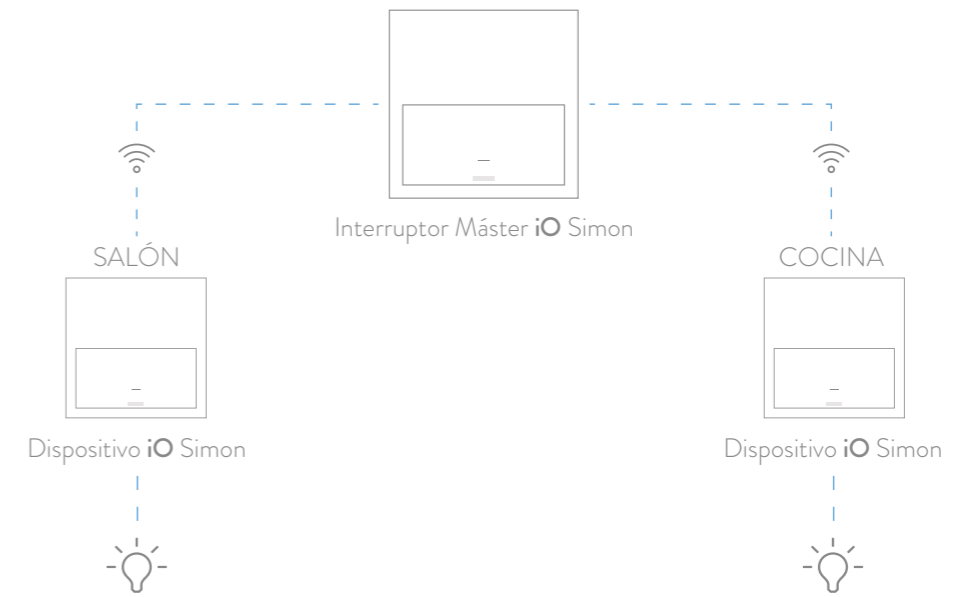

## Centralización de persianas.

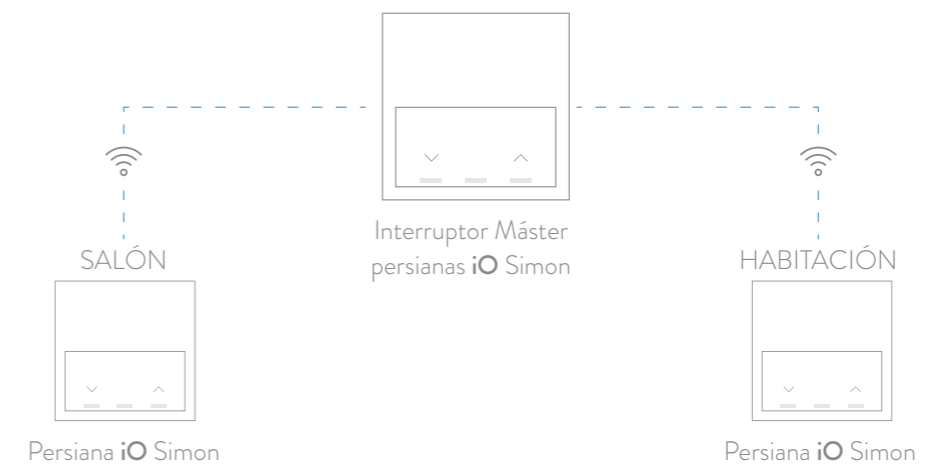

## Activador de experiencia.

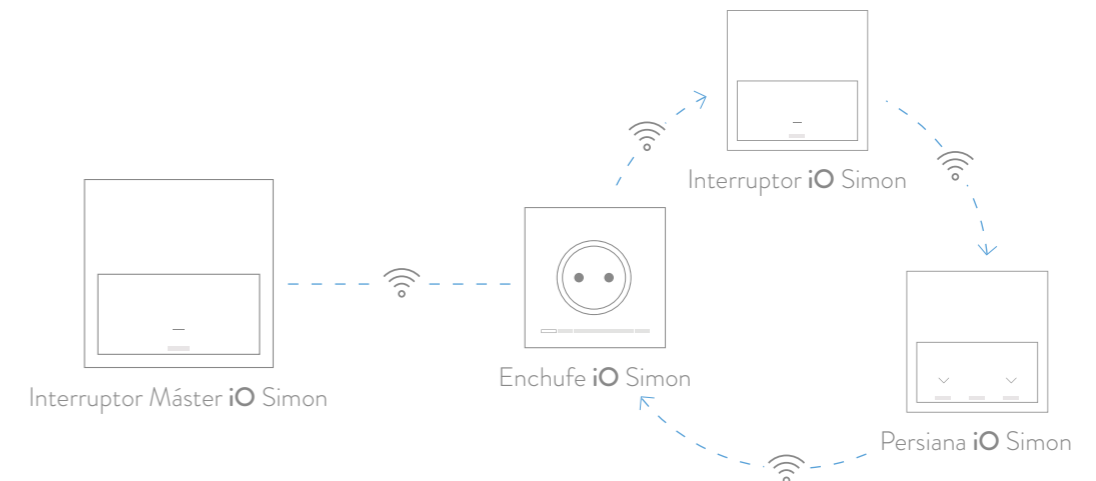



# Un mundo de experiencias

iO Simon revela sus posibilidades a través de un mundo lleno de experiencias que podrás seleccionar y adaptar a tu ritmo de vida.

Mediante la sencilla instalación de componentes iO Simon, ponemos a tu disposición una oferta de soluciones para activar tu espacio y encontrar nuevas formas de relacionarte con él y con quien lo habita.

Por ello, los equipos se han diseñado teniendo en mente este nuevo mundo.



## Buenos días.

Luz y persianas van al ritmo que desees para que despertar sea un placer.

Configura tu experiencia a través de la APP.  
Así de sencillo:

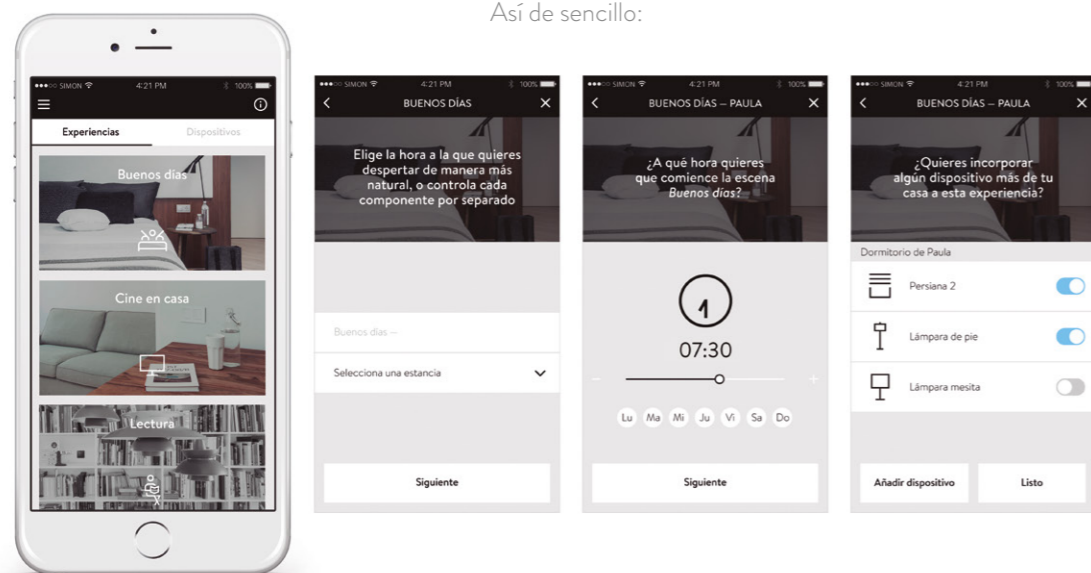

07:20h

La luz se enciende poco a poco en tu habitación.



07:25h

Tu persiana se abre hasta ver la luz del sol.



07:30h

Se activa tu enchufe iO Simon para encender tu cafetera.

Dispositivos iO Simon que intervienen en esta experiencia:

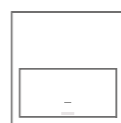

Interruptor regulable iO Simon

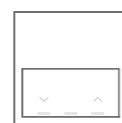

Persianas iO Simon



Enchufe iO Simon

Simon 100 iO te propone una serie de experiencias para que disfrutes cuando más las necesites.

Disponer de dispositivos iO Simon te permitirá disfrutar de una serie de experiencias. Incluso podrás crear las tuyas. Contra más dispositivos iO Simon, más experiencias podrás disfrutar.



## Dulces sueños.

Ahórrate el tener que pasar habitación por habitación para dejarlo todo listo. Decide una sola vez el ambiente que quieres tener mientras duermes con solo apretar un botón.



## Hogar dulce hogar.

Tu casa se pone a punto para darte la bienvenida como más te gusta.



## Buenas noches.

Tu habitación se prepara para que descanses a pierna suelta.



## Simulador de presencia.

Prevén robos impidiendo que sepan cuándo estás en casa o no.



## Capitán planeta.

Convierte las normas energéticas de tu casa en un juego y descubre quién las cumple mejor.



## Ahorro responsable.

Controla el consumo de las principales fuentes de gasto energético de la casa.

# Preparado para adaptarse a tu día a día

Así, los mecanismos electrónicos pueden convertirse en mecanismos conectivos **iO Simon**. De esta manera, tu instalación puede crecer en funcionalidades, según lo desees.

¿Cómo? Así de fácil:

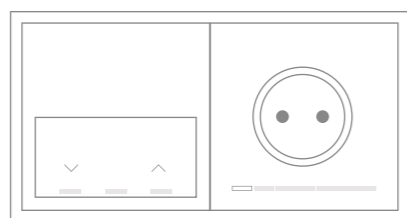

1. Coloca el enchufe HUB **iO Simon** y un interruptor Máster persianas **iO Simon**.

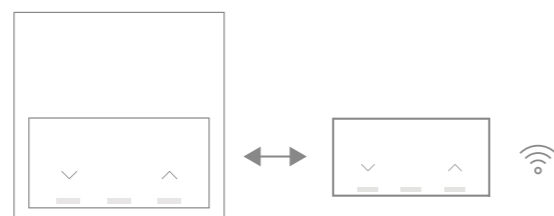

2. Quita las teclas normales de las persianas y cámbialas por teclas de persianas conectivas **iO Simon**.



3. Configura con la App que estas suban y bajen a través del interruptor Máster persianas **iO Simon**.

## Donde todo puede hacer de todo.

Gracias a la App puedes activar cualquier función disponible en tus mecanismos conectivos **iO Simon**. Así, un mismo enchufe HUB **iO Simon** puede tener distintas utilidades fácilmente configurables por el usuario, sin que este sienta la necesidad de contactar continuamente con un profesional.

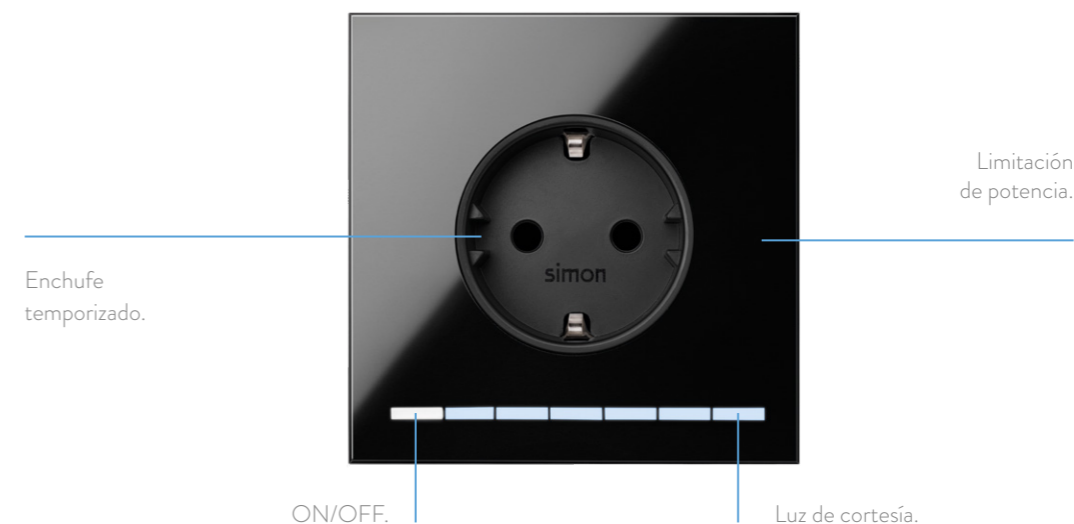

## Amplia o desactiva sus funciones.



---

## *Y donde solo faltas tú.*

En definitiva, se trata de un ecosistema conectivo que ofrece soluciones personalizables y escalables, sin cambiar la instalación original. Que se adaptan a las necesidades de cada usuario y, lo más importante, a las tuyas.

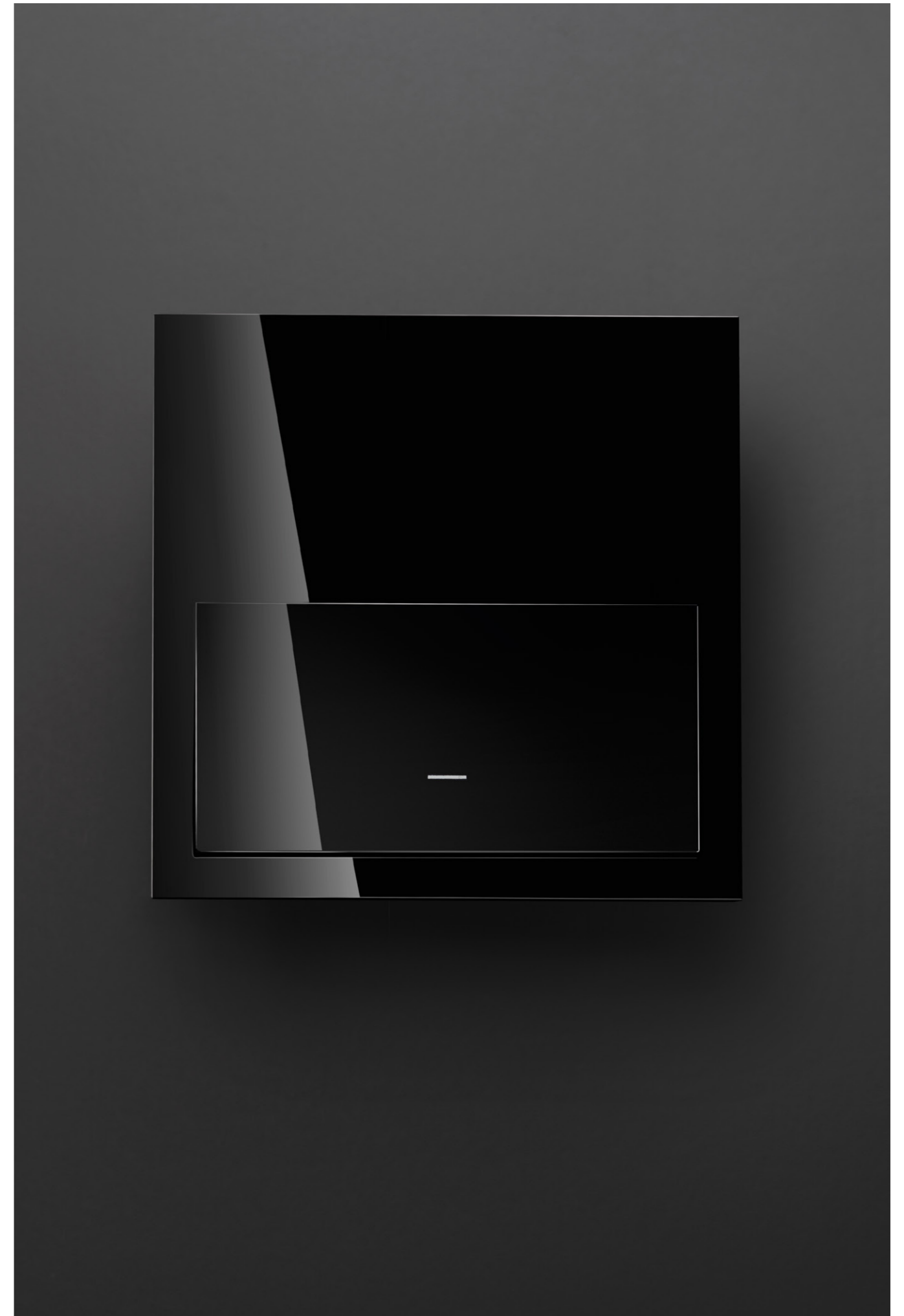

# Funciones

## Imagen, datos y audio.



VGA + Mini Jack



HDMI



HDMI + USB

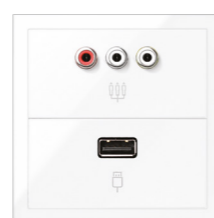

3 RCA + USB



TV + RJ45



2 x RJ45

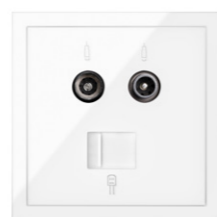

TV + RJ45



2 x USB

## Tomas de corriente.

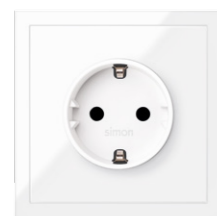

Base de enchufe



Doble cargador USB



Cargador USB



Base de enchufe con cargador USB



Salida de cables



Salida de cables

## Confort.

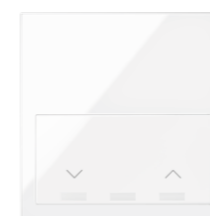

Persianas

## Control de luz.



Interruptores  
Conmutadores  
Pulsadores  
Cruce



Interruptor  
Regulable

## iO Simon.



Enchufe  
HUB



Enchufe



Interruptor



Interruptor  
Regulable



Persianas



Interruptor Máster



Interruptor Máster  
Regulable



Interruptor Máster  
Persianas



Interruptor Máster  
Batería



Interruptor Máster Persiana  
Batería



# Kits

## Kits Mecanismos.



## Kits Tomas de Corriente.

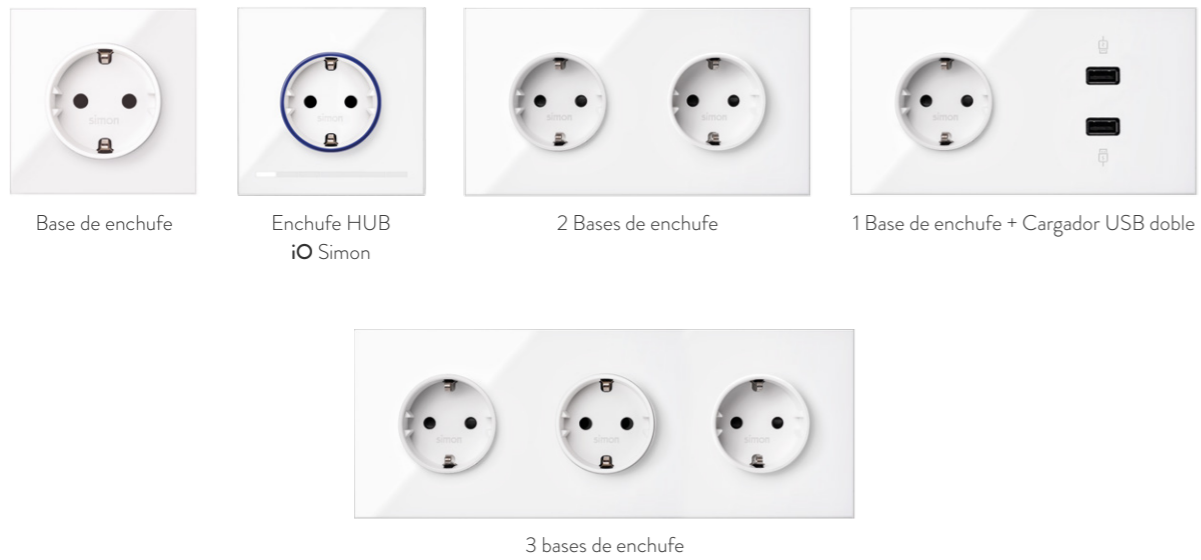

## Kits Mecanismos + Tomas de Corriente.

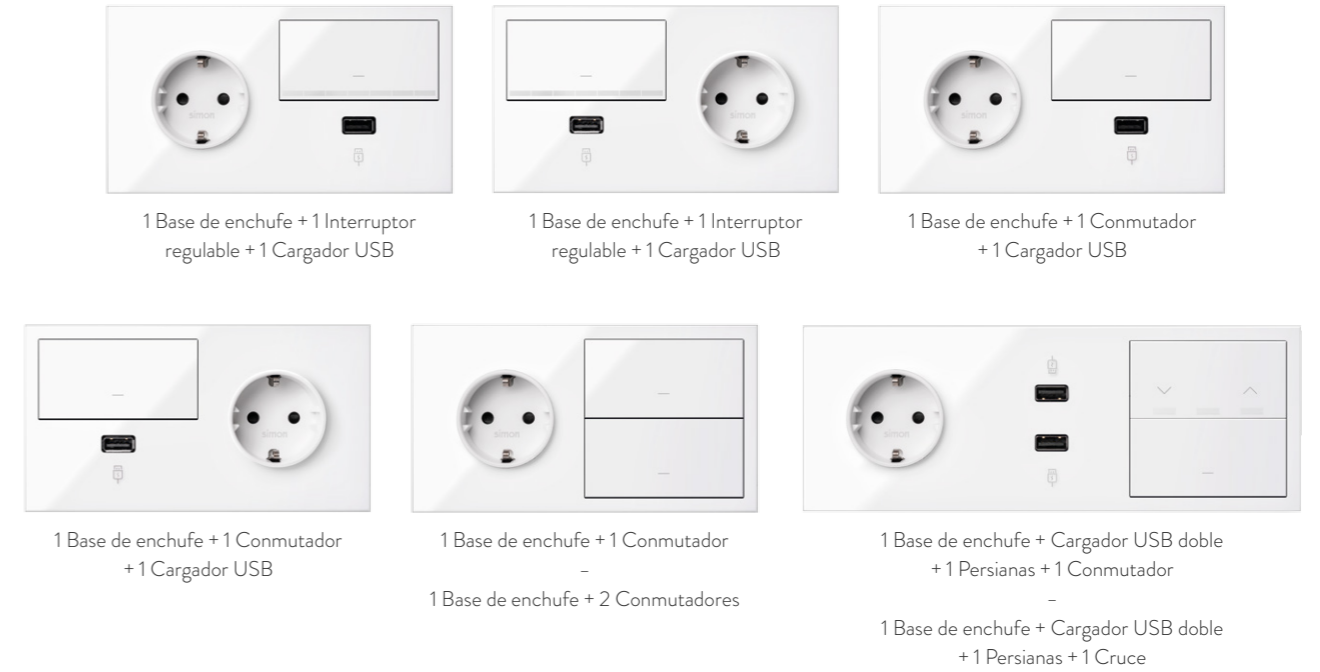

## Kits Datos / Imagen / Audio.





# Suministro en dos versiones

La revolución que propone Simon 100 abarca también el suministro de sus piezas, donde presenta una colección en dos formatos distintos.

En primer lugar, se apuesta por simplificar el suministro a través de KITS. Así, reduciendo a dos las piezas a comprar, el proceso de selección resulta mucho más ágil y sencillo.

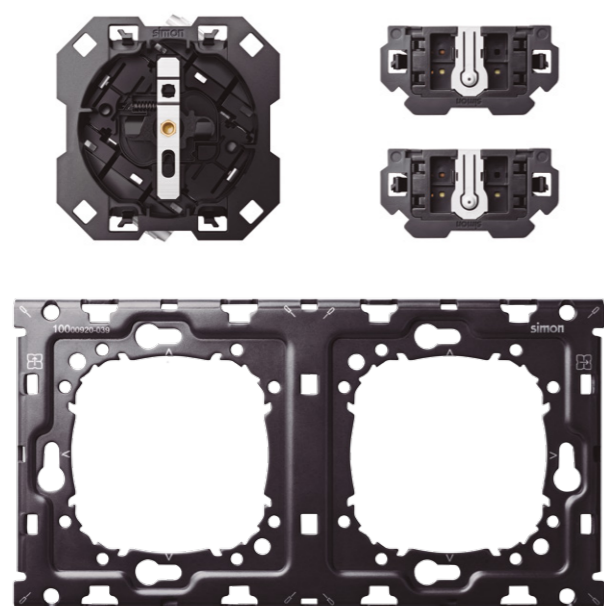

BACK



FRONT

Y en segundo lugar, modifica el suministro tradicional vendiendo por separado el bastidor. Decisión que va en beneficio de la alineación de las piezas y acorta considerablemente el tiempo de instalación.

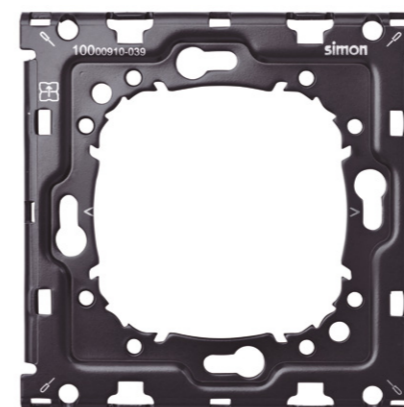

BASTIDOR

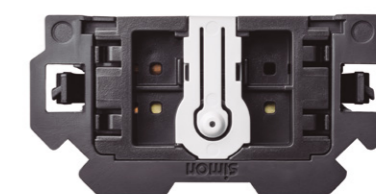

MECANISMO



MARCO

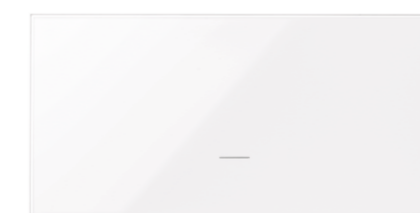

TAPA/TECLA

# Kits

ACABADO ▶ -130 Blanco -138 Negro

## 1 ELEMENTO

### FRONTAL

### MECANISMOS

REFERENCIA	DESCRIPCIÓN
<b>10020101</b> -130 -138	Kit front 1 elemento 1 tecla
<b>10020103</b> -130 -138	Kit front 1 elemento 2 teclas
<b>10020105</b> -130 -138	Kit front 1 elemento 1 base enchufe
<b>10020106</b> -130 -138	Kit front 1 elemento 1 toma RJ45
<b>10020108*</b> -130 -138	Kit front 1 elemento 1 enchufe HUB iO Simon
<b>10021108*</b> -130 -138	Kit front 1 elemento 1 enchufe iO Simon

REFERENCIA	DESCRIPCIÓN
<b>10010101-039</b>	Kit back 1 elemento 1 conmutador
<b>10010102-039</b>	Kit back 1 elemento 1 cruzamiento
<b>10010103-039</b>	Kit back 1 elemento 2 conmutadores
<b>10010104-039</b>	Kit back 1 elemento 2 cruzamientos
<b>10010105-039</b>	Kit back 1 elemento 1 base enchufe
<b>10010106-039</b>	Kit back 1 elemento 1 toma RJ45
<b>10010108-039*</b>	Kit back 1 elemento 1 enchufe iO Simon

\*Próximo lanzamiento

ACABADO ▶ -130 Blanco -138 Negro

## 2 ELEMENTOS

### FRONTAL

### MECANISMOS

REFERENCIA	DESCRIPCIÓN
<b>10020201</b> -130 -138	Kit front 2 elementos 2 teclas
<b>10020202</b> -130 -138	Kit front 2 elementos 2 bases
<b>10020203</b> -130 -138	Kit front 2 elementos 1 base + 1 tecla + 1 tapa ciega
<b>10020204</b> -130 -138	Kit front 2 elementos 1 base + 2 teclas
<b>10020205</b> -130 -138	Kit front 2 elementos 1 base + 1 cargador 2xUSB
<b>10020206*</b> -130 -138	Kit front 2 elementos 1 base + 1 tecla + 1 cargador USB derecha
<b>10020207*</b> -130 -138	Kit front 2 elementos 1 base + 1 tecla + 1 cargador USB izquierda
<b>10020208</b> -130 -138	Kit front 2 elementos 1 base + 1 TV + 1 RJ45

REFERENCIA	DESCRIPCIÓN
<b>10010201-039</b>	Kit back 2 elementos 2 conmutadores
<b>10010202-039</b>	Kit back 2 elementos 2 bases enchufe
<b>10010203-039</b>	Kit back 2 elementos 1 base + 1 conmutador
<b>10010204-039</b>	Kit back 2 elementos 1 base + 2 conmutadores
<b>10010205-039</b>	Kit back 2 elementos 1 base + 1 cargador 2xUSB
<b>10010206-039*</b>	Kit back 2 elementos 1 base + 1 conmutador + 1 cargador USB
<b>10010207-039*</b>	Kit back 2 elementos 1 base + 1 cruce + 1 cargador USB
<b>10010208-039</b>	Kit back 2 elementos 1 base + 1 TV única + 1 RJ45

\*Próximo lanzamiento



ACABADO ▶ -130 Blanco -138 Negro

REFERENCIA	DESCRIPCIÓN
<b>10020209*</b> -130 <del>138</del>	Kit front 2 elementos 1 base + 1 interruptor regulable + 1 cargador USB (derecha)

REFERENCIA	DESCRIPCIÓN
<b>10010209-039*</b>	Kit back 2 elementos el 1 base + 1 interruptor regulable + 1 cargador USB

REFERENCIA	DESCRIPCIÓN
<b>10021209*</b> -130 <del>138</del>	Kit front 2 elementos 1 base + 1 interruptor regulable + 1 cargador USB (izquierda)

### 3 ELEMENTOS

#### FRONTAL

REFERENCIA	DESCRIPCIÓN
<b>10020301</b> -130 <del>138</del>	Kit front 3 elementos 3 teclas

REFERENCIA	DESCRIPCIÓN
<b>10020302</b> -130 <del>138</del>	Kit front 3 elementos 3 bases

REFERENCIA	DESCRIPCIÓN
<b>10020303</b> -130 <del>138</del>	Kit front 3 elementos 2 bases + 1 TV + 1 RJ45

REFERENCIA	DESCRIPCIÓN
<b>10020304</b> -130 <del>138</del>	Kit front 3 elementos 1 base + 1 HDMI + 1 USB + 1 TV + 1 RJ45

REFERENCIA	DESCRIPCIÓN
<b>10020305</b> -130 <del>138</del>	Kit front 3 elementos 1 base + 1 HDMI + 1 USB + 1 HDMI + 1 USB

REFERENCIA	DESCRIPCIÓN
<b>10020306</b> -130 <del>138</del>	Kit front 3 elementos 1 base + 1 cargador 2xUSB + 1 persianas + 1 tecla

#### MECANISMOS

REFERENCIA	DESCRIPCIÓN
<b>10010301-039</b>	Kit back 3 elementos 3 conmutadores

REFERENCIA	DESCRIPCIÓN
<b>10010302-039</b>	Kit back 3 elementos 3 bases

REFERENCIA	DESCRIPCIÓN
<b>10010303-039</b>	Kit back 3 elementos 2 bases + 1 TV única + 1 RJ45

REFERENCIA	DESCRIPCIÓN
<b>10010304-039</b>	Kit back 3 elementos 1 base + 1 HDMI + 1 USB + 1 TV única + 1 RJ45

REFERENCIA	DESCRIPCIÓN
<b>10010305-039</b>	Kit 3 elementos 1 base + 1 HDMI + 1 USB + 1 HDMI + 1 USB

REFERENCIA	DESCRIPCIÓN
<b>10010306-039</b>	Kit 3 elementos 1 base + 1 cargador 2xUSB + 1 persianas + 1 conmutador

REFERENCIA	DESCRIPCIÓN
<b>10010307-039</b>	Kit 3 elementos 1 base + 1 cargador 2xUSB + 1 persianas + 1 cruce

# Marcos

ACABADO ▶ -130 Blanco -138 Negro

## MARCOS

#### MARCOS CAJA UNIVERSAL

- Para 1 elemento 83,5 x 83,5 mm
- Para 2 elementos 154,5 x 83,5 mm
- Para 3 elementos 225,5 x 83,5 mm
- Para 4 elementos 296,5 x 83,5 mm

REFERENCIA	DESCRIPCIÓN
<b>10001610</b> -130 <del>138</del>	Marco mínimo 1 elemento

REFERENCIA	DESCRIPCIÓN
<b>10000610</b> -130 <del>138</del>	Marco 1 elemento

REFERENCIA	DESCRIPCIÓN
<b>10001620</b> -130 <del>138</del>	Marco mínimo 2 elementos

REFERENCIA	DESCRIPCIÓN
<b>10000620</b> -130 <del>138</del>	Marco 2 elementos

REFERENCIA	DESCRIPCIÓN
<b>10001630</b> -130 <del>138</del>	Marco mínimo 3 elementos

REFERENCIA	DESCRIPCIÓN
<b>10000630</b> -130 <del>138</del>	Marco 3 elementos

\*Próximo lanzamiento

ACABADO ▶ -130 Blanco -138 Negro

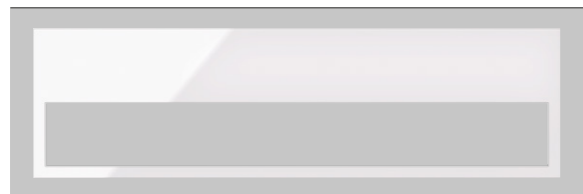

REFERENCIA	DESCRIPCIÓN
10001640 -130 <del>138</del>	Marco mínimo 4 elementos

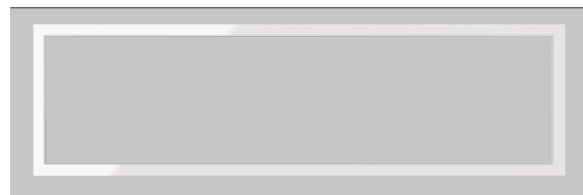

REFERENCIA	DESCRIPCIÓN
10000640 -130 <del>138</del>	Marco 4 elementos

## BASTIDORES

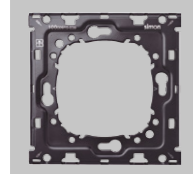

REFERENCIA	DESCRIPCIÓN
10000910-039	Bastidor 1 elemento

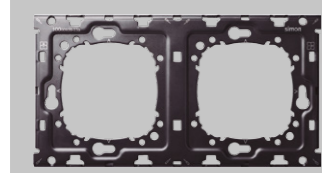

REFERENCIA	DESCRIPCIÓN
10000920-039	Bastidor 2 elementos

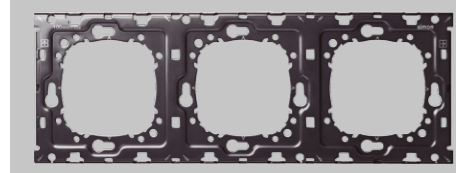

REFERENCIA	DESCRIPCIÓN
10000930-039	Bastidor 3 elementos

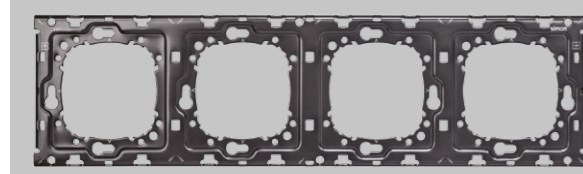

REFERENCIA	DESCRIPCIÓN
10000940-039	Bastidor 4 elementos

# Mecanismos

ACABADO ▶ -130 Blanco -138 Negro

## MECANISMOS DE MANDO

### MECANISMOS BÁSICOS

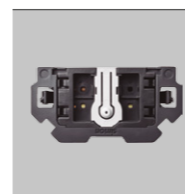

REFERENCIA	DESCRIPCIÓN	Intensidad máx	Alimentación	Embornamiento
10000101-039	Interruptor unipolar pulsante	10 AX	250 V ~	1 click
10000201-039	Conmutador pulsante	10 AX	250 V ~	1 click
10000251-039	Cruzamiento pulsante	10 AX	250 V ~	1 click
10000211-039	Interruptor-conmutador pulsante	16 AX	250 V ~	1 click
10000150-039	Pulsador	10 A	250 V ~	1 click

+TECLA



10000010 -130 ~~138~~

+TECLA



10000017 -130 ~~138~~ 🔔



REFERENCIA	DESCRIPCIÓN	Alimentación	Embornamiento
10001150-039*	Pulsador electrónico Sólo compatible con interruptor regulable e interruptor <b>iO</b> Simon No admite cargas	230 V~	Tornillo

+TECLA



10000010 -130 ~~138~~

## MECANISMOS ESPECIALES

### TARJETERO



REFERENCIA	DESCRIPCIÓN	Intensidad máx	Alimentación	Embornamiento
10000526-039*	Interruptor/conmutador para tarjeta con un microinterruptor	10 (1,5 ind.) A	250 V ~	Faston

+TAPA



10000078\* -130 ~~138~~

\*Próximo lanzamiento

# Tomas de corriente

ACABADO ▶ -130 Blanco -138 Negro

## BASES DE ENCHUFE

REFERENCIA	DESCRIPCIÓN	Intensidad máx	Alimentación	Embornamiento
<b>10000432-039</b>	Base de enchufe schuko, embornamiento 1click	16 A	250 V~	1 click



REFERENCIA	DESCRIPCIÓN	Intensidad máx	Alimentación	Embornamiento
<b>10000431-039*</b>	Bipolar	16 A	250 V~	1 click



## CARGADOR USB

### CARGADOR USB

REFERENCIA	DESCRIPCIÓN	Tensión salida	Intensidad máx.	Alimentación	Embornamiento
<b>10000380-039*</b>	Cargador USB 1 boca. Permite carga de dispositivos (teléfonos móviles, smartphones, tablets, etc.)	5 Vdc	2.1 A	230 V~	Tornillo



REFERENCIA	DESCRIPCIÓN	Tensión salida	Intensidad máx.	Alimentación	Embornamiento
<b>10000381-039</b>	Cargador USB 2 bocas. Permite carga de dispositivos (teléfonos móviles, smartphones, tablets, etc.)	5Vdc	2.1 A	230 V~	Tornillo



\*Próximo lanzamiento

ACABADO ▶ -130 Blanco -138 Negro

## BASE CON CARGADOR USB

REFERENCIA	DESCRIPCIÓN	Tensión salida	Intensidad máx	Alimentación	Embornamiento
<b>10001432-039*</b>	Base de enchufe con cargador USB	5 Vdc	2,1A	230 V~	Tornillo



# Datos/ imagen/ audio

ACABADO ▶ -130 Blanco -138 Negro

## TOMAS TV/RJ/MULTIMEDIA

### TOMAS DE TELEVISIÓN

REFERENCIA	DESCRIPCIÓN	Intensidad máx	Alimentación	Embornamiento
<b>10000466-039</b>	Toma R-TV + SAT - unica	Cumple reglamento ICT	Compatible con TDT	Tornillo
<b>10000467-039</b>	Toma R-TV + SAT - intermedia			
<b>10000468-039</b>	Toma R-TV + SAT - final			



### TOMAS DE TELEVISIÓN Y DATOS

REFERENCIA	DESCRIPCIÓN	Intensidad máx	Alimentación	Embornamiento
<b>10000470-039</b>	Toma R-TV + SAT - Unica + RJ45 cat 6	Cumple reglamento ICT	Compatible con TDT	Tornillo
<b>10000471-039</b>	Toma R-TV + SAT - Intermedia + RJ45 cat 6			
<b>10000472-039</b>	Toma R-TV + SAT - Final + RJ45 cat 6			



### VOZ Y DATOS

REFERENCIA	DESCRIPCIÓN
<b>10000544-039</b>	Conector RJ45 cat 6 con adaptador
<b>10002544-039</b>	Doble conector RJ45 cat 6 con adaptador

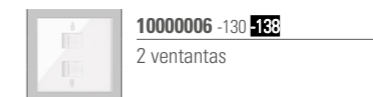
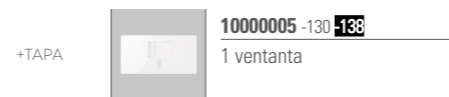

\*Próximo lanzamiento

### ADAPTADOR PARA CONECTORES VOZ Y DATOS

REFERENCIA	DESCRIPCIÓN
<b>10000001-039</b>	Adaptador para 1 conector RJ45 (compatible con formato Keystone y Systimax)
<b>10000002-039</b>	Adaptador para 2 conectores RJ45 (compatible con formato Keystone y Systimax)

### TOMAS MULTIMEDIA

REFERENCIA	DESCRIPCIÓN	Embornamiento
<b>10000560-039</b>	Conector HDMI v 1.4 hembra	Hembra-Hembra

+TAPA  **10001094** -130 ~~138~~

REFERENCIA	DESCRIPCIÓN	Embornamiento
<b>10000561-039</b>	Conector USB datos 2.0 tipo A hembra	Tornillo

+TAPA  **10001091** -130 ~~138~~

REFERENCIA	DESCRIPCIÓN	Embornamiento
<b>10000562-039</b>	Conector 2xUSB datos	Tornillo

+TAPA  **10001090** -130 ~~138~~

REFERENCIA	DESCRIPCIÓN	Embornamiento
<b>10000563-039</b>	Conector HDMI+USB datos	Tornillo y hembra-hembra

+TAPA  **10001095** -130 ~~138~~

REFERENCIA	DESCRIPCIÓN	Embornamiento
<b>10000564-039</b>	Conector VGA + Minji-jack	Tornillo

+TAPA  **10000091** -130 ~~138~~

REFERENCIA	DESCRIPCIÓN	Embornamiento
<b>10000565-039</b>	Conector 3RCA	Tornillo

+TAPA  **10001093** -130 ~~138~~

# Funciones

Incandesc/ halógenas 230V	Halógenas trafo electromagnético	Halógenas trafo electrónico	Fluorescencia	Bajo consumo	Bus 1-10V
Ángulo	Alcance	Temporización	Intensidad	Motores	

ACABADO ▶ -130 Blanco -138 Negro

## CONTROL DE LUZ

### REGULADOR

REFERENCIA	DESCRIPCIÓN	Potencia y tipos carga				Alimentación	Embornamiento
		50-240 W (230V~)	50-240 W (230V~)	50-240 W (230V~)	9-100 W (230V~)		
<b>1000320-039</b>	Interruptor regulable					127-230V~	Tornillo
+TECLA <b>10001020</b> -130 <b>138</b>	Tecla interruptor regulable						

### DETECTOR DE PRESENCIA

REFERENCIA	DESCRIPCIÓN	Ángulo	Alcance	Duración	Potencia y tipos carga					Alimentación
					800W	800W	800W	60 VA	50W	
<b>10001343-039*</b>	Detector de presencia	105°	8m	15sg-10 min						230V~
+TAPA <b>10001060*</b> -130 <b>138</b>	Tapa detector de presencia									

## CONFORT

### PERSIANAS

REFERENCIA	DESCRIPCIÓN	Potencia	Alimentación	Embornamiento
<b>10001358-039</b>	Persianas	50-700 VA (230V~)	127-230V~	Tornillo
+TECLA <b>10001080</b> -130 <b>138</b>	Tecla persianas			

\*Próximo lanzamiento



ACABADO ▶ -130 Blanco -138 Negro

## BASE ENCHUFE

REFERENCIA	DESCRIPCIÓN	Intensidad max.	Alimentación	Embornamiento
<b>10002432-039</b>	Enchufe <b>iO</b> Simon	16 A	230V~	Tornillo

+FRONTAL <b>10002041</b> -130 <b>138</b>	Frontal enchufe <b>iO</b> Simon	+FRONTAL <b>10003041</b> -130 <b>138</b>	Frontal enchufe HUB <b>iO</b> Simon
--	---------------------------------	--	-------------------------------------

## REGULADOR

REFERENCIA	DESCRIPCIÓN	Potencia y tipos carga				Alimentación	Embornamiento
		50-240 W (230V~)	50-240 W (230V~)	50-240 W (230V~)	9-100 W (230V~)		
<b>1000320-039</b>	Interruptor regulable					127-230V~	Tornillo

+TECLA <b>10002020</b> -130 <b>138</b>	Tecla interruptor regulable <b>iO</b> Simon
--	---

## INTERRUPTOR ELECTRÓNICO

REFERENCIA	DESCRIPCIÓN	Alimentación					Alimentación	Embornamiento	
		2300 W (230V~)	2300 W (230V~)	2300 W (230V~)	1000 W (230V~)	500 W (230V~)			
<b>10000322-039</b>	Interruptor <b>iO</b> Simon						2300 VA (230V~)	127-230V~	Tornillo

+TECLA <b>10002034</b> -130 <b>138</b>	Tecla interruptor electrónico <b>iO</b> Simon
--	---

## PERSIANAS

REFERENCIA	DESCRIPCIÓN	Potencia	Alimentación	Embarnamiento
 <b>10001358-039</b>	Persianas	50-700 VA (230V~)	127-230V~	Tornillo
+TECLA  <b>10002080</b> -130 <b>138</b>	Tecla persianas <b>iO</b> Simon			

## MASTERS

REFERENCIA	DESCRIPCIÓN	Alimentación	Embarnamiento
 <b>10000306-039</b>	Interruptor master <b>iO</b> Simon	127-230V~	Tornillo
+TECLA  <b>10002035</b> -130 <b>138</b>	Tecla interruptor master <b>iO</b> Simon		
+TECLA  <b>10002021</b> -130 <b>138</b>	Tecla master regulable <b>iO</b> Simon		
+TECLA  <b>10002081</b> -130 <b>138</b>	Tecla master persianas <b>iO</b> Simon		

REFERENCIA	DESCRIPCIÓN	Alimentación
 <b>10002135*</b> -130 <b>138</b>	Interruptor master <b>iO</b> Simon Baterías	Pila Botón 3,3 V

REFERENCIA	DESCRIPCIÓN	Alimentación
 <b>10002181*</b> -130 <b>138</b>	Persianas master <b>iO</b> Simon Baterías	Pila Botón 3,3 V

# Varios

## CAJAS

### CAJAS DE SUPERFICIE

REFERENCIA	DESCRIPCIÓN
 <b>10000750*</b> -030	Caja de superficie 1 elemento
<b>10000760*</b> -030	Caja de superficie 2 elementos

## SALIDA DE CABLES

REFERENCIA	DESCRIPCIÓN
 <b>10000801-039</b>	Salida de cables para hilo de 0,75 mm hasta 1 mm, con regleta incorporada 3 bornes

+TAPA  <b>10000051</b> -130 <b>138</b>	Tapa salida de cables estrecha
---	--------------------------------

REFERENCIA	DESCRIPCIÓN
 <b>10002801-039</b>	Salida de cables ancha, con brida para hilo de 1,5 mm hasta 2,5 mm

+TAPA  <b>10002051</b> -130 <b>138</b>	Tapa salida de cables ancha
---	-----------------------------

## TAPA CIEGA

REFERENCIA	DESCRIPCIÓN
 <b>10000800</b> -130 <b>138</b>	Tapa ciega